



Oi, Calesita!
SAC - Serviço de Atendimento ao Cliente
0800 725 2221
sac@calesita.com.br

Calesita Fantasy

Parabéns!

Você acaba de adquirir um brinquedo CALESITA.

Nossos brinquedos são desenvolvidos com carinho e qualidade, pensando no conforto, na segurança e na alegria das crianças.

Felicitaciones!

Usted acaba de comprar un juguete Calesita.

Nuestros juguetes se desarrollan con esmero y calidad, pensando el confort, la seguridad y la alegría de los niños.

Informações Gerais

Informaciones Generales

- A** O brinquedo deve ser utilizado em superfícies planas e estáveis para assegurar a sua durabilidade e segurança.
El juguete debe ser utilizado en superficies planas y estables, para asegurar su duracion y seguridad.
- B** O brinquedo contém peças pequenas para sua montagem e deve ser montado exclusivamente por adultos. Não o utilize antes de terminar todas as operações de montagem e de confirmar se a mesma foi efetuada corretamente. Este juguete contiene piezas pequeñas para su armado y debe ser efectuado exclusivamente por adulto. No utilizarlo antes de terminar todas las operaciones de armado y de confirmar si la misma fue efectuada correctamente.
- C** Não utilize o brinquedo se ele estiver montado de forma diferente das instruções recomendadas.
No utilizar el juguete si estuviese armado de forma diferente a las de las instrucciones recomendadas.
- D** Necessário a supervisão de um adulto durante o uso.
Es necesaria la supervicion de un adulto durante el uso.
- E** Não utilizar em via pública sem a supervisão de um adulto.
No utilizar en la vía pública sin la supervisión de un adulto.
- F** As 3 baterias LR44 incluídas no dispositivo de som são destinadas apenas a demonstração do funcionamento do brinquedo no ponto de venda e devem ser trocadas quando estiverem fracas.
Las tres baterias LR44 incluidas en el dispositivo de sonido son destinadas solamente a la demostracion del funcionamiento del juguete en el punto de venta y deben ser colocadas y cambiadas cuando estuvieram descargadas.
- G** Este produto não deve ser guardado sob chuva ou sol, pois os materiais podem desbotar ou ressecar.
Este producto no debe ser guardado bajo lluvia o sol ya que los materiales pueden descolorirse o resecares.
- H** Siga corretamente as instruções de montagem enumeradas a seguir:
Siga correctamente las instrucciones de armado enumeradas a seguir:

Indicado de

Passeio / Paseo

Com pedal / Con pedal

1-3 anos

+12 meses

+24 meses



1 Montagem

Montaje

1.1 Montagem do chifre

Montaje del cuerno

Para encaixar o chifre, encaixe primeiro a trava inferior e depois a superior.

Para encastrar el cuerno del unicornio, encaje primero la traba inferior y luego la traba superior.

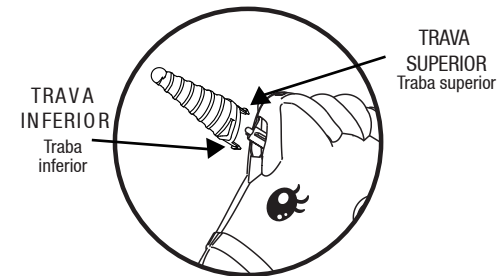

2 Montagem para passeio

Montaje para paseo

2.1 Retire o suporte de bolsa (Fig. 1)

Retire el soporte de bolsa (Fig. 1)

2.2 Retire o parafuso central (fixo no puxador) (Fig. 2)

Retire el tornillo central fijado en la empuñadura. (Fig. 2)

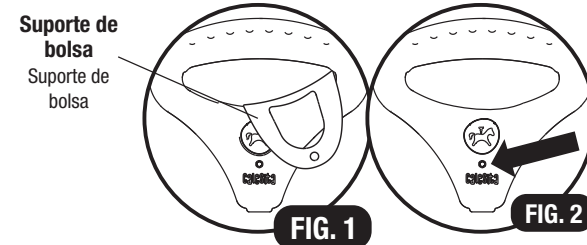

2.3 Encaixe a haste metálica dentro do puxador até o limite do furo, e parafuse novamente, unindo-o até o limite da porca. (Fig. 3)

IMPORTANTE: a parte da frente, onde está a **Marca Calesita**, deve estar alinhada com o encaixe da guia.

Coloque el caño dentro de la empuñadura hasta el limite del orificio, y vuelva a atornillar, uniéndolo hasta el limite de la tuerca. (Fig. 3)

IMPORTANTE: la parte delantera, donde está la marca Calesita, debe estar alineada con el encastre de la guía.

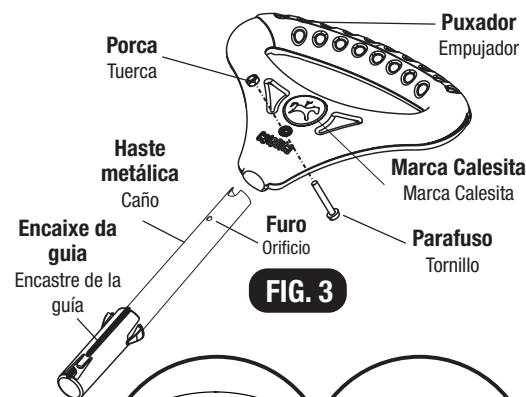

2.4 Coloque o suporte de bolsa. (Fig. 4 e 5)

Vuelva a poner el soporte de la bolsa. (Fig. 4 y 5)

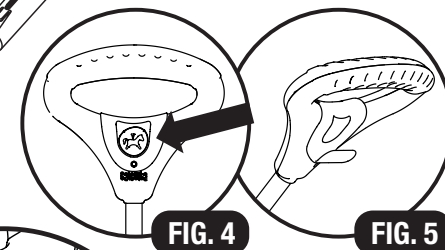

2.5 Encaixe a haste no carrinho, observando a posição correta. (Fig. 6)

Coloque el cabo observando la posición de las guías de encaje. (Fig. 6)

2.6 Para a **SEGURANÇA** do seu pequeno, certifique-se que ficou bem encaixado.

Para su seguridad, asegúrese que quedó bien enganchado.

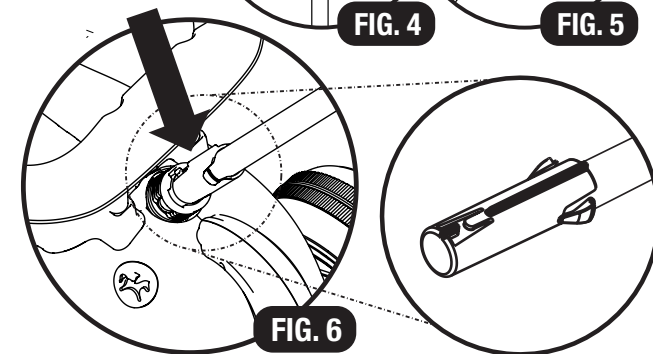

3 Transformação de Passeio para Pedal Transformación de carro de passeio a carro a pedales

Quando a criança conseguir usar o brinquedo sozinha poderá ser retirada a haste, o apoio de pés e o aro protetor.
Cuando el niño esté en condiciones de usar el juguete de modo independiente, podrá ser retirada el asta, el apoyapies y el aro protector.

3.1 Retirar o apoio de pés Desmontado del apoyapies

Desencaixe o apoio de pés (ambos os lados) (Fig. 7)
Desmonte el apoyapies (ambos lados) (Fig. 7)

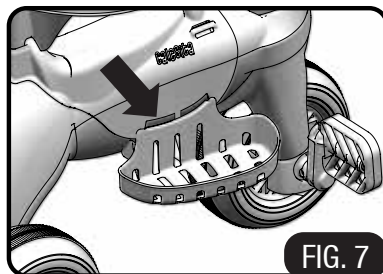

3.2 Retirar o aro protetor Retirar la protección

Retire o aro protetor, soltando os dois parafusos fixos na parte traseira. (Fig. 8)
Retire la protección aflojando los tornillos fijos en la parte posterior. (Fig. 8)

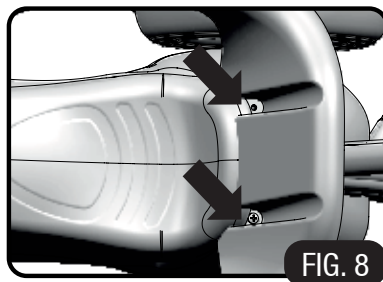

Empurre a trava do aro e desencaixe o aro de proteção (Fig. 9).
Empuje la traba del aro y desenganche el aro de protección (Fig. 9).

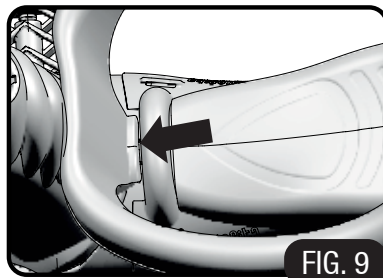

ATENÇÃO !

Não utilize esse brinquedo em locais onde possui tráfego de veículos.

Para a limpeza do brinquedo:

- Utilize pano úmido com sabão neutro.
- Não utilize produtos químicos, ex.: álcool e solvente.
- É contra indicado o uso de jato de água.

Este manual é parte integrante do produto.

ATENCIÓN !

No utilice este juguete donde haya tráfico de vehículos.

Para limpiar el juguete:

- Utilice un paño húmedo con jabón neutro.
- No utilice productos químicos, por ejemplo. solvente y/o alcohol de alcohol.
- Está contraindicado el uso de chorros de agua.

Este manual es parte integrante del producto.

4 Troca de pilhas Cambio de pilas

Com ajuda de uma ferramenta retire a tampa do dispositivo de som (Fig. 10).
Con ayuda de una herramienta retire la tapa de protección del dispositivo de sonido (Fig. 10).

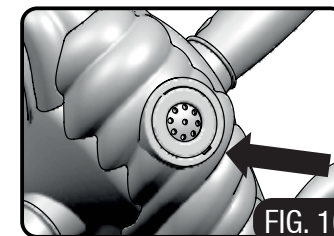

Retire o parafuso da tampa do módulo de som e troque as pilhas. (Fig.11)

Retire el tornillo de la tapa del módulo de sonido y cambie las pilas. (Fig.11)

Feche a tampa do módulo de som novamente e coloque a tampa do dispositivo de som

Cierre la tapa del módulo de sonido nuevamente y coloque la tapa del dispositivo de sonido.

Certifique que a tampa de proteção está bem fechada
Certifique que la tapa de protección esté bien cerrada

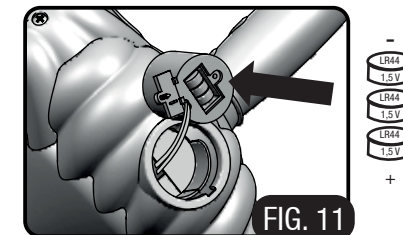

BATERIAS NÃO RECARREGÁVEIS

ADVERTÊNCIA!

- AS PILHAS NÃO PODEM SER RECARREGADAS (3 PILHAS LR44);
- A TROCA DE PILHAS DEVE SER REALIZADA POR UM ADULTO;
- OS DIFERENTES TIPOS DE PILHAS E BATERIAS NOVAS E USADAS NÃO PODEM SER MISTURADOS;
- SÓ DEVEM SER USADAS PILHAS E BATERIAS DO TIPO RECOMENDADO OU UM SIMILAR;
- AS PILHAS E BATERIAS DEVEM SER COLOCADAS RESPEITANDO A POLARIDADE;
- AS PILHAS E BATERIAS DESCARREGADAS DEVEM SER RETIRADAS DO BRINQUEDO;
- OS TERMINAIS DE UMA PILHA OU BATERIA NÃO PODEM SER COLOCADOS EM CURTO-CIRCUITO.

•ATENÇÃO! CUIDADO COM O RISCO DE INGESTÃO DA PILHA/BATERIA.

GARANTIA

O consumidor terá o prazo de até 90 dias a partir da data de compra, mediante Nota/Cupom Fiscal de venda ao consumidor, para efetuar reclamação decorrente de vício e/ou defeito de fabricação do produto.

Não está incluso na garantia:

- Desgaste normal das peças, alterações na tonalidade de pintura e zincagem.
 - Peças quebradas devido ao uso incorreto, armazenamento inadequado ou sobrepeso.
- Esse brinquedo deve restringir-se a faixa etária e/ou carga máxima informada.

PILA NO RECARGABLE ADVERTENCIA!

- LAS PILAS NO DEBEN RECARGARSE (3 PILAS LR44);
- EL CAMBIO DE LAS PILAS/BATERÍAS DEBE SER REALIZADO POR UN ADULTO;
- DIFERENTES TIPOS DE BATERÍAS NUEVAS Y UTILIZADOS NO DEBEN MEZCLARSE;
- ÚNICAMENTE PILAS DEL TIPO DEBEN UTILIZARSE RECOMENDADO O SIMILAR;
- LAS PILAS SE DEBEN COLOCAR RESPEITANDO LA POLARIDAD;
- LAS PILAS Y BATERÍAS DEBEN ESTAR DADOS DE ALTA RETIRARSE DEL JUGUETE;
- LOS TERMINALES DE UNA BATERÍA O LA BATERÍA NO DEBEN SER CORTOCIRCUITADOS.
- ATENCIÓN! PRECAUCIÓN CON EL RIESGO DE INGESTIÓN DE LA PILA / BATERÍA

GARANTÍA

El consumidor dispondrá de un plazo de 90 días a partir de la fecha de compra por Recibo de la nota / de impuestos de venta al consumidor, para hacer reclamo que surja adicción y / o defecto de fabricación del producto.

No se incluye en la garantía:

- El desgaste normal de las piezas, los cambios en la pintura de tono y galvanizado.
 - Piezas rotas por almacenamiento inadecuado, mal uso o con sobrepeso.
- Este juguete debe limitarse a la edad y / o la carga máxima informado.