

Mk Truck

Parabéns!

Você acaba de adquirir um brinquedo CALESITA.

Nossos brinquedos são desenvolvidos com carinho e qualidade, pensando no conforto, na segurança e na alegria das crianças.

Felicitações!

Usted acaba de comprar un juguete Calesita.

Nuestros juguetes se desarrollan con esmero y calidad, pensando el confort, la seguridad y la alegría de los niños.

Informações Gerais

Informaciones Generales

- A** O brinquedo deve ser utilizado em superfícies planas e estáveis para assegurar a sua durabilidade e segurança.
El juguete debe ser utilizado en superficies planas y estables, para asegurar su duracion y seguridad.
- B** O brinquedo contém peças pequenas para sua montagem e deve ser montado exclusivamente por adultos. Não o utilize antes de terminar todas as operações de montagem e de confirmar se a mesma foi efetuada corretamente.
Este juguete contiene piezas pequeñas para su armado y debe ser efectuado exclusivamente por adulto. No utilizarlo antes de terminar todas las operaciones de armado y de confirmar si la misma fue efectuada correctamente.
- C** Necessário a supervisão de um adulto durante o uso.
Es necesaria la supervicion de un adulto durante el uso.
- D** As 3 baterias LR44 incluídas no dispositivo de som são destinadas apenas a demonstração do funcionamento do brinquedo no ponto de venda e devem ser trocadas quando estiverem fracas.
Las tres baterias LR44 incluidas en el dispositivo de sonido son destinadas solamente a la desmostracion del funcionamiento del juguete en el punto de venta y deben ser colocadas y cambiadas cuando estuvieram descargadas.
- E** Este produto não deve ser guardado sob chuva ou sol, pois os materiais podem desbotar ou ressecar.
Este producto no debe ser guardado bajo lluvia o sol ya que los materiales pueden descolorirse o researse.
- F** Não utilize o brinquedo se ele estiver montado de forma diferente das instruções recomendadas.
No usar el juguete si estuviere armado de forma diferente e a la instrucciones recomendadas.



1 Montagem para passeio

Montaje para paseo

1.1 Montagem da haste

Montaje de empujador

Retire o parafuso central que está fixo no puxador. Encaixe a haste metálica dentro do puxador, observando que a parte da frente da manopla fique alinhada com a parte de encaixe da guia, uma com o parafuso no furo até o limite da porca. (Fig. 1)

Certifique-se que o puxador ficou bem fixo.

Retire el tornillo central fijado en la empuñadura del empujador coloque el caño dentro de la empuñadura, observando que la parte del frente de la manopla quede alineada con la parte de encaste de la guía, una con el tornillo en el orificio hasta el limite con la tuerca. (Fig. 1). Certifíquese que la empuñadura quedó firme.

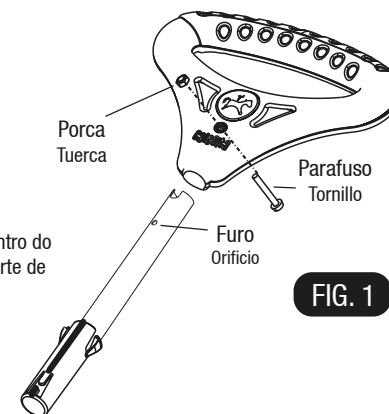

FIG. 1

1.2 Encaixar a haste

Encaje del empujador

Encaixe a haste observando a posição do encaixe da guia. (Fig. 2)

Certifique-se que ficou bem encaixada.

Coloque el cabo observando la posición de las guías de encaje. (Fig. 2)
Asegúrese que quedó bien enganchado.

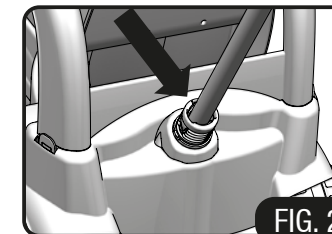

FIG. 2

1.3 Retirar a haste

Retirar el caño

Para retirar a haste, pressione os dois engates laterais e puxe a haste (Fig. 3).

Para retirar el caño, presione las dos trabas laterales y tire el caño. (Fig. 3)

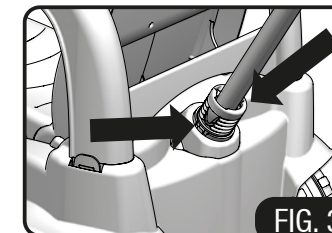

FIG. 3

1.4 Guiar

Guiar

O brinquedo possui uma trava localizada no volante, permitindo ser guiado pelo adulto ou pela criança.

Quando estiver sendo guiado pela haste, a trava deve estar posicionada e travada para baixo. (Fig. 4)

El juguete posee una traba localizada en el manubrio, permitiendo que sea guiado por el adulto o por el niño. Cuando este conduciendo por el caño, la traba debe estar posicionada y trabada para abajo. (Fig. 4)

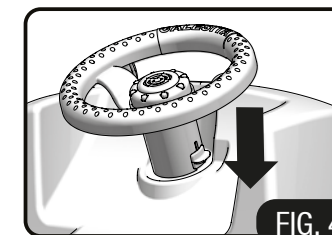

FIG. 4

1.5 Regulagem do Banco

Regulador del banco

O banco possui 2 níveis de inclinação.

Para incliná-lo na posição desejada, levante as alavancas laterais e posicione. (Fig. 5)

El banco posee 2 niveles de inclinación. Para inclinarlo en la posición deseada, levante las palancas laterales y posicione. (Fig. 5)

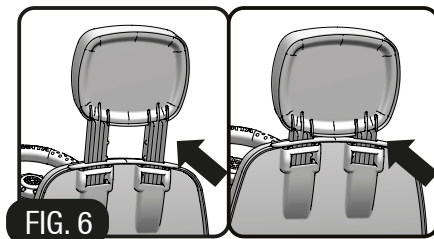

FIG. 5

1.6 Colocação e regulagem do encosto de cabeça

Colocación y regulador de apoya cabeza

Para colocar o encosto de cabeça, encaixe-o no assento. (Fig. 6)
Para regular a altura do encosto de cabeça, abaixe ou levante conforme a posição desejada.
Para colocar el apoya cabeza, encañelo en el asiento (Fig. 6). Para regular la altura del apoya cabeza, baje y levante según la posición deseada.



2 Transformação de Passeio para Pedal

Transformación de carro de paseo a carro a pedales

Quando a criança conseguir usar o brinquedo sozinha poderá ser retirada a haste, o apoio de pés e o aro protetor.
Cuando el niño esté en condiciones de usar el juguete de modo independiente, podrá ser retirada el asta, el apoyapiés y el aro protector.

2.1 Retirar o aro protetor

Retirar la protección

Retire o aro protetor, puxando a parte indicada, desencaixando o aro. Repita o procedimento nos dois lados.(Fig. 7)
Retire el aro protector, tirando de la parte indicada, destrabando el aro. Repita el procedimiento en los dos lados. (Fig. 7)

Desencaixar o aro protetor do volante, empurrando as duas travas. (Fig. 8)
Desenganchar el aro protector del volante, empujando las dos trabas. (Fig. 8)

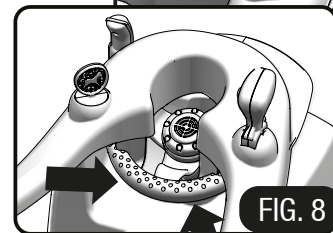
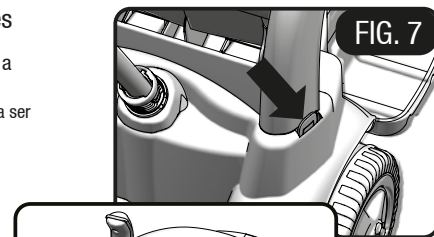

2.2 Retirar o apoio de pés

Desmontado del apoyapiés

Retire os 2 parafusos do apoio de pés. (Fig. 9)
Retire los 2 tornillos del reposapiés (Fig. 9)

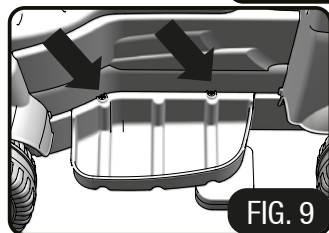

2.3 Travar o volante

Trabar el manubrio

O volante possui uma trava. Para ser guiado pela criança, alinhe o volante na posição original e empurre a trava para cima. (Fig. 10)
El manubrio posee una traba. Para ser guiado por el niño, alíñe el volante en la posición original y empuje la traba para arriba. (Fig. 10)

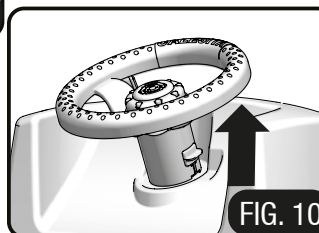

2.4 Acionar o pedal

Accionar el pedal

Virar o carrinho com as rodas para cima, posicione os pedais de forma que o pino fique visível (Fig. 11). Pressionar o botão e empurrar para o lado interno. (Fig. 12)
Girar el carrito con las ruedas para arriba, posicione los pedales de forma que la traba quede visible (Fig.11). Presionar el botón y empujar para el lado interno. (Fig. 12)

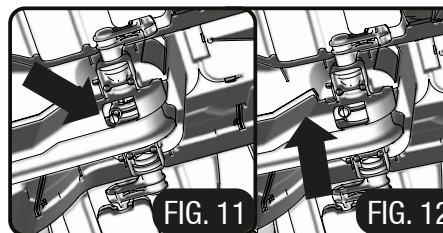

3 Troca de pilhas

Cambio de pilas

3.1 Pressione os engates indicados na (Fig. 13) e retire a proteção do dispositivo na parte superior do volante.
Presione los pestillos que se muestran en la (Fig. 13) y retire el dispositivo de protección

3.2 Retire o dispositivo de som e abra a tampa das 3 baterias LR44 (Fig. 14).

Retire el dispositivo de sonido y abra la tapa de las pilas LR44 (Fig. 14).

- Substituir as 3 baterias LR44 nos locais indicados no terminal
Vuelva a colocar las pilas LR44 en los lugares indicados
- Recoloque a tampa e os parafusos
Vuelva a colocar la tapa y el tornillo
- Certifique que a tampa de proteção está bem fechada
Certifique que la tapa de protección esté bien cerrada

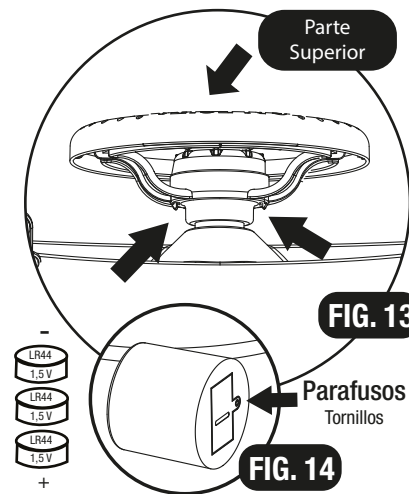

BATERIAS NÃO RECARREGÁVEIS (3 pilhas LR44)

A troca de pilhas/baterias deve ser realizada por um adulto.

- As pilhas não devem ser recarregadas;
- Diferentes tipos de pilhas e baterias, novas e usadas, não devem ser misturadas;
- Só devem ser usadas pilhas e baterias do tipo recomendado ou similar;
- As pilhas e baterias devem ser colocadas respeitando a polaridade;
- As pilhas e baterias descarregadas devem ser retiradas do brinquedo;
- Os terminais de uma pilha ou bateria não devem ser colocados em curto-circuito.

GARANTIA

O consumidor terá o prazo de até 90 dias a partir da data de compra, mediante Nota/Cupom Fiscal de venda ao consumidor, para efetuar reclamação decorrente de vício e/ou defeito de fabricação do produto.

Não está incluso na garantia:

- Desgaste normal das peças, alterações na tonalidade de pintura e zincagem.
- Peças quebradas devido ao uso incorreto, armazenamento inadequado ou sobrepeso.

Esse brinquedo deve restringir-se a faixa etária e/ou carga máxima informada.

ATENÇÃO ⚠

Não utilize esse brinquedo em locais onde possui tráfego de veículos.

Para a limpeza do brinquedo:

- Utilize pano úmido com sabão neutro.
- Não utilize produtos químicos, ex.: álcool e solvente.
- É contra indicado o uso de jato de água.

Este manual é parte integrante do produto.

PILA NO RECARGABLE (3 pilhas LR44)

El cambio de las pilas/baterias debe ser realizado por un adulto.

- Las pilas no deben recargarse;
- Diferentes tipos de baterias nuevas y utilizados no deben mezclarse;
- Únicamente pilas del tipo deben utilizarse recomendado o similar;
- Las pilas se deben colocar respetando la polaridad;
- Las pilas y baterias deben estar dados de alta retirarse del juguete;
- Los terminales de una bateria o la bateria no deben ser cortocircuitados.

GARANTÍA

El consumidor dispondrá de un plazo de 90 días a partir de la fecha de compra por Recibo de la nota / de impuestos de venta al consumidor, para hacer reclamo que surja adicción y / o defecto de fabricación del producto.

No se incluye en la garantía:

- El desgaste normal de las piezas, los cambios en la pintura de tono y galvanizado.
 - Piezas rotas por almacenamiento inadecuado, mal uso o con sobrepeso.
- Este juguete debe limitarse a la edad y / o la carga máxima informado.

ATENCIÓN ⚠

No utilice este juguete donde haya tráfico de vehículos.

Para limpiar el juguete:

- Utilice un paño húmedo con jabón neutro.
- No utilice productos químicos, por ejemplo, solvente y / o alcohol de alcohol.
- Está contraindicado el uso de chorros de agua.

Este manual es parte integrante del producto.